

leaf



“El Grupo Mobiliar es líder en el sector del interiorismo y equipamiento de oficinas con más de 45 años de experiencia dando servicio a todo tipo de clientes a nivel nacional e internacional, ofreciendo un servicio de calidad a la vanguardia de la constante evolución del mercado.

Embarcados diariamente en el desafío de ofrecer la solución más eficiente a las necesidades de nuestros clientes, sin descuidar la estética ni la funcionalidad, hemos desarrollado esta nueva colección de compartimentación de oficina, LEAF, avalados por nuestra dilatada experiencia en el sector y el amplio equipo de profesionales que componen nuestra compañía.

Mobiliar lleva a cabo en su fábrica propia todas las fases productivas de este nuevo sistema de compartimentación, con lo que ofrece una rápida respuesta y agilidad de adaptación a las necesidades de cada instalación. Esto, unido a la alta calidad de los materiales empleados, nos permite alcanzar los estándares de fabricación y medio ambiente más exigentes.”

The Mobiliar Group is leader in interior and office equipment sector. With over 45 years of experience providing services to all types of customers nationally and internationally, Mobiliar offers quality service at the forefront of the constantly evolving market.

Embarking daily in the challenge of offering the most efficient solutions to our customers' needs, without neglecting aesthetics or functionality, we have developed this new collection of office compartments, LEAF, backed by our extensive experience in the sector and the large team of professionals that make up our company.

Mobiliar takes care of all the production stages of this new compartment system in its own factory, and thus offers a quick response and agility of adaptation to the needs of each installation. This, together with the high quality of the materials used, allows us to achieve the most demanding manufacturing and environmental standards.



leaf mampara

El sistema LEAF nace y se desarrolla íntegramente en el departamento de I+D de Mobiliar para satisfacer las necesidades técnicas y estéticas del mercado actual, en el cual prima la calidad y el diseño minimalista sin perder competitividad.

El 100% de los componentes que forman el sistema LEAF han sido diseñados con el objetivo de ser un producto diferenciador en el que prime la versatilidad de sus configuraciones, así como la facilidad de montaje. Con este valor añadido, nace un nuevo programa de mamparas de oficina nunca visto en el mercado de la arquitectura de interiores, ya que ninguna partición ofrece tantas configuraciones con el mismo programa y estética.

The LEAF system was born and developed entirely in Mobiliar's R&D department to meet the technical and aesthetic needs of today's market, where quality and minimalist design prevail while still remaining competitive.

100% of the components in the LEAF system have been designed with a view to becoming a distinct product where the versatility of its configuration and ease of assembly, prevail. With this added value, a new office screen programme never seen in the interior architecture market is born, since no partition offers so many configurations with the same programme and aesthetics.





leaf 1.0

La versión 1 vidrio de la partición LEAF está diseñada para garantizar una flexibilidad y ligereza visual sin menospreciar un alto nivel de aislamiento acústico. Su estética encaja en todos los tipos de ambientes, sin romper la línea arquitectónica del edificio. Su simplicidad hace que genere entornos limpios y minimalistas en la oficina moderna.

The 1-glass pane version of the LEAF partition is designed to ensure flexibility and visual lightness, without neglecting a high level of soundproofing. Its aesthetics fit all types of environments, without breaking the building's architectural line. Its simplicity helps to create clean minimalist environments in modern offices.



leaf 2.0

La partición más técnica de la serie LEAF es la de 2 vidrios, dotada del mayor nivel acústico y diseñada para la separación de espacios de trabajo donde la calidad y privacidad sean las necesidades fundamentales. Con solo tres perfiles de aluminio se consigue su montaje y con más de 15 acabados de anodizado y lacado se presenta como la partición estrella, donde cualquier escenario es posible.

The most technical partition of the LEAF series is the 2-glass pane version, equipped with the highest soundproofing level and designed to separate work spaces where quality and privacy are the fundamental needs. It can be assembled with only three aluminium profiles and with more than 15 anodised and lacquered finishes, this is the star partition, where any scenario is possible.







leaf ciega o mixta

Dentro de la partición más técnica se encuentra, como no, la partición ciega, en donde el diseño y la creatividad pueden conseguir la mejor oficina.

Mismo sistema pero visuales distintas, ya que se puede configurar con o sin perfilera vista. Su estructura interna admite cualquier altura y con el sistema "Earth Wall" soporta las cargas verticales que actúan en el edificio ante los sismos, haciéndola una partición ideal para las zonas con mayor riesgo.

The most technical partition naturally includes the blind partition, where design and creativity can result in the best office possible.

With the same system but different visuals, it can be configured with or without visible profiles. Its internal structure allows for any height, and the "Earth Wall" system, supports the vertical loads that act on the building during earthquakes, making it an ideal partition for higher risk areas.



MUSEO DE CIENCIAS



El uso de un guardapelo y de un
cepillo de pelo suave, ayudará a
mantener el pelo limpio y brillante.
El uso de un champú suave,
con acción hidratante, ayudará a
mantenerlo suave y flexible.
El uso de un acondicionador ayudará
a mantener el pelo suave y brillante.
El uso de un aceite de semilla de
linaza ayudará a mantener el pelo
suave y flexible.
El uso de un aceite de semilla de
linaza ayudará a mantener el pelo
suave y flexible.

leaf revestimiento

Al igual que el tabique, el revestimiento está integrado dentro del sistema LEAF, cumpliendo las mismas características y dos claras funciones: aislar y optimizar la calidad del sonido. Permite recubrir tanto paredes como pilares, opcionalmente se instala mediante un sistema telescópico de acero que absorbe las irregularidades de los techos. Se diseña con multitud de acabados dependiendo de lo que se pretenda conseguir, melamina, madera o fenólicos.

Like the partition wall, the coating is integrated into the LEAF system, fulfilling the same features and two clear functions: insulating and optimising sound quality. It makes it possible to cover both walls and pillars, installed optionally through a telescopic steel system that absorbs the irregularities of the ceilings. It is designed with a number of finishes, depending on what you want to achieve: melamine, wood or phenolic.



leaf puertas sencillas correderas y enmarcadas

Puertas sencillas de melamina dos caras y de vidrio templado de 10 y 12 mm de grosor.

Donde se requiera una alta insonorización este sistema dispone de puertas enmarcadas con perfilera de aluminio de 48 mm de grosor, enrasadas en su cara exterior y provistas de vidrio templado sencillo de 6 mm y doble vidrio templado de 5 mm con cámara interior.

Simple two-sided melamine and tempered glass doors, 10 and 12 mm thick.

Where a high level of soundproofing is required, this system has doors framed with 48 mm thick aluminium profiles, flush on the outside, and equipped with a single 6 mm pane of tempered glass and double 5 mm pane of tempered glass with an inner chamber.



leaf tabique armario

Nuestro sistema de tabique multifuncional se integra perfectamente con el sistema de mampara LEAF, aportando organización y dando una continuidad tanto técnica como estética a los proyectos de compartimentación.

Tanto las modulaciones como los acabados se pueden configurar según las necesidades del proyecto.

Se completa con gran variedad de accesorios, como archivadores, cajones y baldas de diferentes materiales.

El tabique armario LEAF se integra en la mampara separando ambientes y contribuyendo tanto al ahorro de espacio como a la disminución de costes en elementos autoportantes como armarios, aportando una doble función a la partición.

Our multifunctional partitioning system is perfectly integrated with the LEAF screen system, providing organisation, and both technical and aesthetic continuity to compartmentalisation projects.

Both modulations and finishes can be configured based on the needs of the project.

It is completed with a large variety of accessories such as filing cabinets, drawers and shelves of different materials.

The LEAF storage cabinet partition is integrated into the screen, thus separating spaces and contributing both to saving space and reducing costs in self-supporting elements such as storage cabinets, providing the partition with a dual function.



Características técnicas

DESCRIPCIÓN

El sistema de mampara LEAF está formada por perfilera de aluminio visto y oculto, extrusionado de 1ª calidad y según normativa EN 755-9 y EN 12020 y tratamiento térmico EN 755-2:2009. El sistema LEAF admite particiones de vidrio, ciegas o mixtas. Destaca por su simplicidad y fácil montaje. El sistema LEAF admite la configuración más adecuada para cada proyecto y necesidad.

DIMENSIONES

Espesor de tabique de vidrio sencillo, 30 mm. Espesor de tabique doble, 58 mm o 68 mm. Modulación estándar entre ejes, 1000 mm para partición ciega y 1200 mm para partición de vidrio.

COMPOSICIÓN

Acristalamiento formado por paneles de vidrio situados en el eje longitudinal de la misma. Unión entre paneles de vidrio situados perpendicularmente entre sí mediante cinta invisible, perfil de policarbonato o de aluminio. Perfil de aluminio de 1ª calidad según normativa EN 755-9 y EN 12020. Gomas semirrígidas huecas, para atenuar la absorción de movimientos vibratorios y mayor absorción acústica, según normativa EN 755-2:2009. Juntas EPDM entre perfiles y paramentos horizontales/verticales para un perfecto sellado.

ACABADOS Y OPCIONES

Perfil lacado, según especificaciones QUALICOAT, mediante aplicación electroestática de pintura en polvo tipo Epoxi polimerizada en horno a 200° o anodizado electroestático mediante capa química, según normas EWWA EURAS. Colores normalizados según catálogo de acabados o especiales, texturado, mate, brillo o imitación madera, según proyecto. Vidrios templados o laminados de 8, 10 y 12 mm de espesor con cantos pulidos. Transparentes, lacados, mateados al ácido o con aplicaciones vinílicas y telas acústicas. Paneles revestidos de melamina de colores lisos o imitación madera, madera natural barnizada, HPL, etc...

PUERTAS

Conjunto de puerta abatible compuesta por un cerco de aluminio extrusionado de 68 mm de espesor, con gomas de ajuste para una perfecta amortiguación y aislamiento acústico y una o dos hojas de puerta ciega de 45 mm de espesor, fabricada con paneles de tablero aglomerado de 10 mm con acabado en melamina sobre bastidor perimetral de madera maciza y cantos en PVC de 2 mm. Opcionalmente y para un tráfico intenso se pueden fabricar con acabado en placas de HPL de 3 mm de espesor. Una o dos hojas de vidrio templado de 10 mm de espesor, transparente, translúcido o con aplicaciones vinílicas. Una o dos hojas de vidrio templado de 8 o 10 mm enmarcado perimetralmente con perfil de aluminio dotado de gomas semirrígidas huecas para atenuación acústica, totalmente sellado, y parte proporcional de herraje de colgar y cierre.

ACÚSTICA

Partición ciega 43dB a 48dB
Partición de vidrio 34dB a 42dB
Puertas ciegas 30dB a 33dB
Puertas de vidrio 35dB a 36dB
Puertas enmarcadas 34dB a 42dB

MANTENIMIENTO

Utilizar un paño húmedo y jabón neutro.

NORMATIVAS Y CERTIFICACIONES

Extrusión: EN 755-9 y EN 12020
Tratamiento térmico EN 755-2:2009
Anodizado según sello de calidad EWAA-EURAS
Lacado según sello de calidad QUALICOAT
Reacción al fuego UNE-EN 13501-1:2007+A1:2010

Technical characteristics

DESCRIPTION

The LEAF screen system consists of visible and concealed high quality extruded aluminium profiles, according to EN 755-9 and EN 12020 standards and EN 755-2:2009 thermal treatment. The LEAF system supports glass, blind, or mixed partitions. It stands out on account of its simplicity and ease of assembly. The LEAF system supports the most appropriate configuration for every project and need.

DIMENSIONS

Single 30 mm thick glass partition. Double 58 mm or 68 mm thick partition. Standard modulation between axes, 1,000 mm for blind partition and 1,200 mm for glass partition.

COMPOSITION

Glazing formed by glass panels located along its longitudinal axis. Joined together between glass panels perpendicular to each other by invisible tape, polycarbonate or aluminium profile. High quality aluminium profile according to EN 755-9 and EN 12020 standards. Hollow semi-rigid rubber for mitigating the absorption of vibrations and greater soundproofing, according to the EN 755-2:2009 standard. EPDM joints between profiles and horizontal/vertical wall hangings for a perfect seal.

FINISHES AND OPTIONS

Lacquered profile, according to QUALICOAT specifications, by electrostatic application of Epoxy-type powder paint, polymerised in an oven at 200°, or by electrostatic anodising with a chemical layer, according to EWWA EURAS standards. Standardised colours according to the catalogue of finishes or special features, textured, matt, gloss or imitation wood, depending on the project. Tempered or laminar glass with 8, 10 and 12 mm thickness, with polished edges. Transparent, lacquered, acid-etched or with vinyl applications and acoustic fabric. Panels coated with plain-coloured melamine or imitation wood, natural varnished wood, HPL, etc.

DOORS

Hinged door set consisting of a 68 mm thick extruded aluminium frame, with fitted rubber for perfect damping and soundproofing and one or two 45 mm thick blind door leafs, manufactured with 10 mm chipboard panels with a melamine finish on a solid wood perimeter frame with 2 mm PVC edges. Optionally, for heavy traffic, they can be made with a 3 mm thick HPL plate finish. One or two transparent, translucent 10 mm tempered glass panels, or with vinyl applications. One or two 8 or 10 mm panes of tempered glass, with an aluminium profile perimeter frame equipped with hollow semi-rigid rubber for soundproofing, fully sealed, and a proportional ironwork portion for hanging and closing.

ACOUSTICS

Blind partition, 43dB to 48dB
Glass partition, 34dB to 42dB
Blind doors, 30dB to 33dB
Glass doors, 35dB to 36dB
Framed doors, 34dB to 42dB

MAINTENANCE

Use a damp cloth and mild soap.

STANDARDS AND CERTIFICATIONS

Extrusion: EN 755-9 and EN 12020
Thermal treatment: EN 755-2:2009
Anodised according to the EWAA-EURAS quality seal
Lacquered according to the QUALICOAT quality seal
Fire performance: UNE-EN 13501-1:2007+A1:2010

Acabados revestimientos*

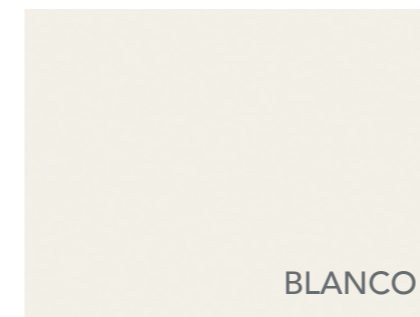

BLANCO

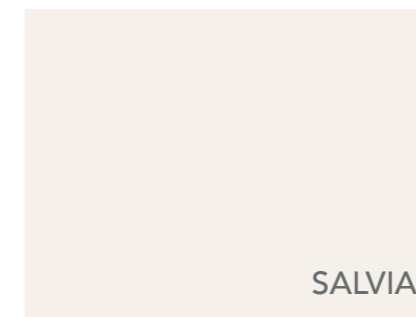

SALVIA



GRIS CLARO



HAYA



ROBLE

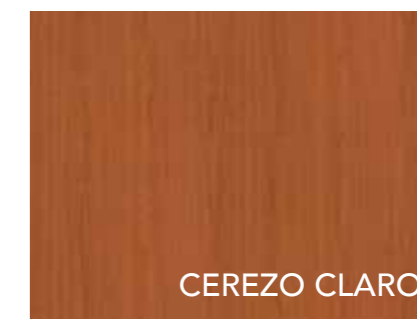

CEREZO CLARO

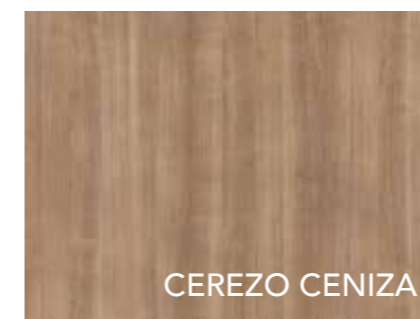

CEREZO CENIZA



WENGUÉ

Acabados estructura*

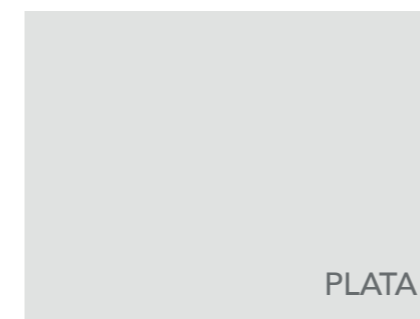

PLATA

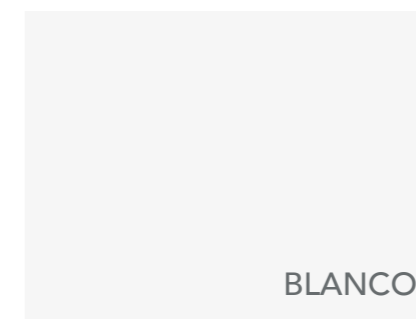

BLANCO



NEGRO

*Consultar otros acabados

leaf secciones verticales

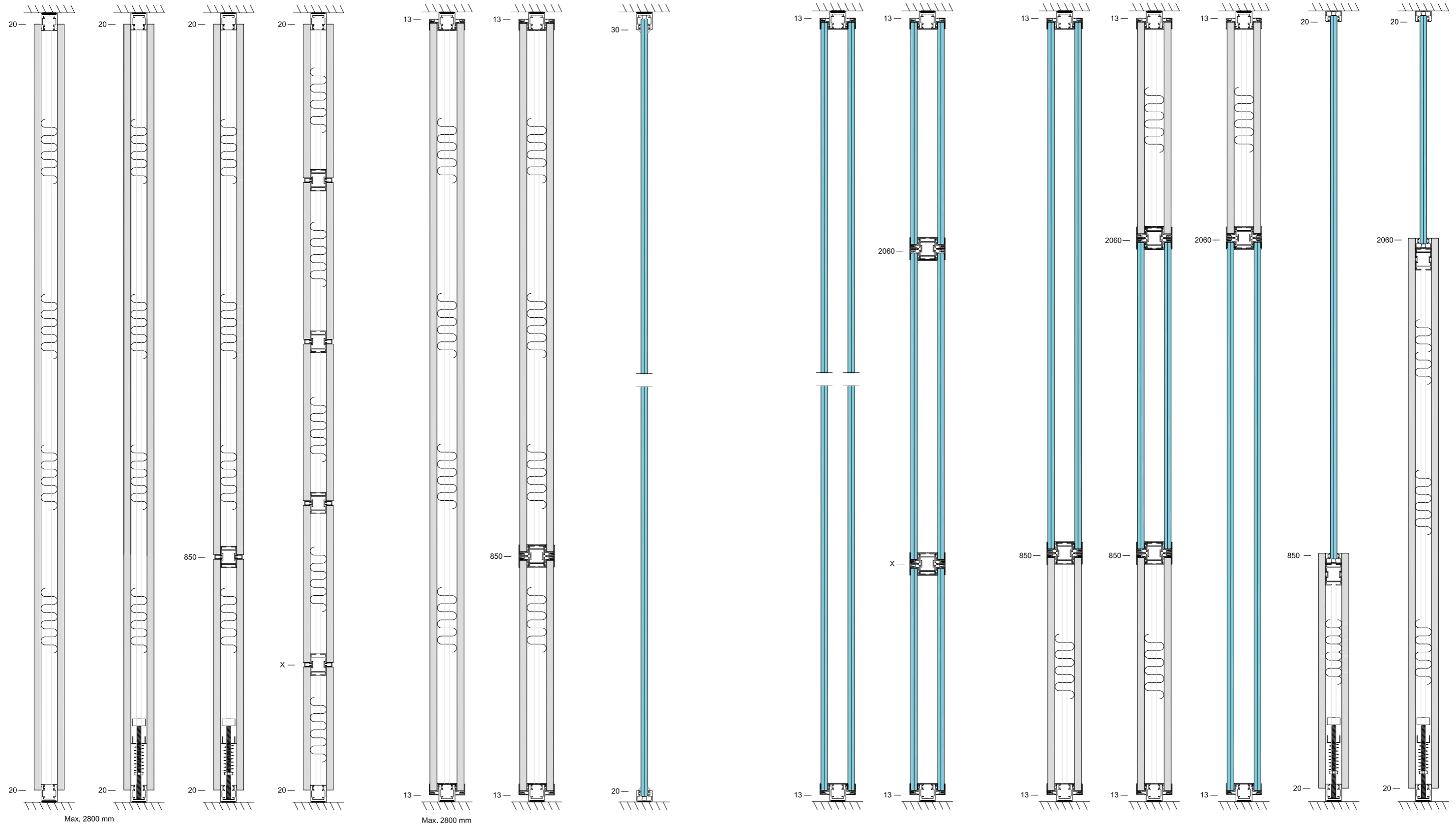

CIEGO
ZÓCALO OCULTO

CIEGO
ZÓCALO VISTO

VIDRIO
1V

VIDRIO
2V

CIEGO - VIDRIO
MIXTA

leaf secciones verticales

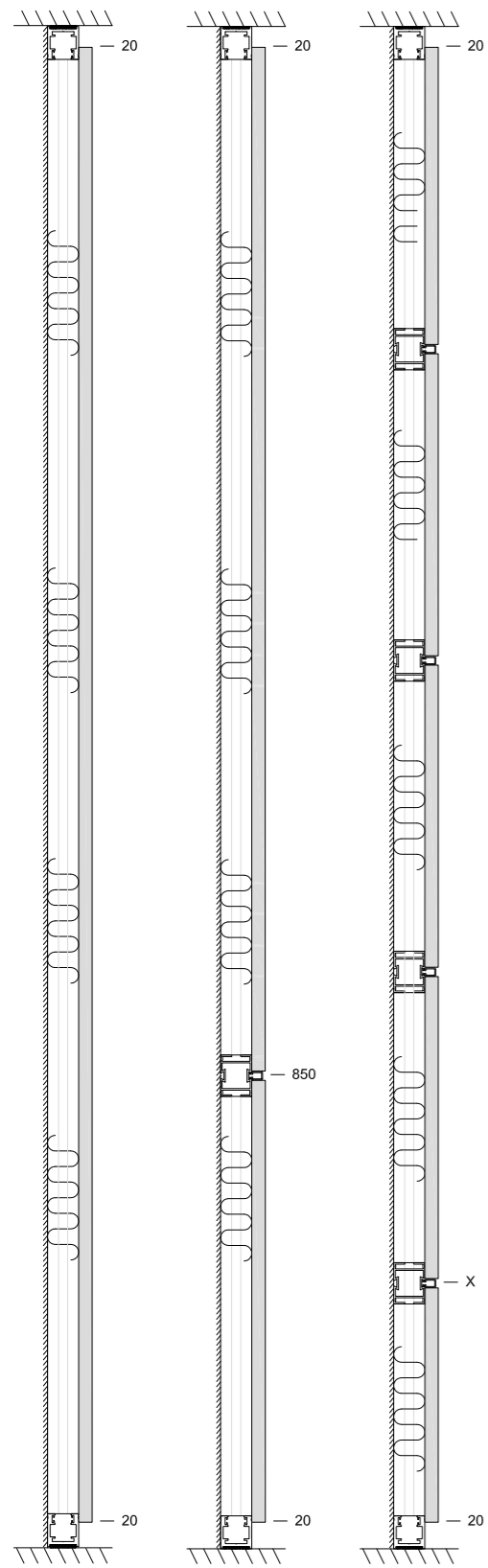

Max. 2600 mm
CIEGO
REVESTIMIENTO

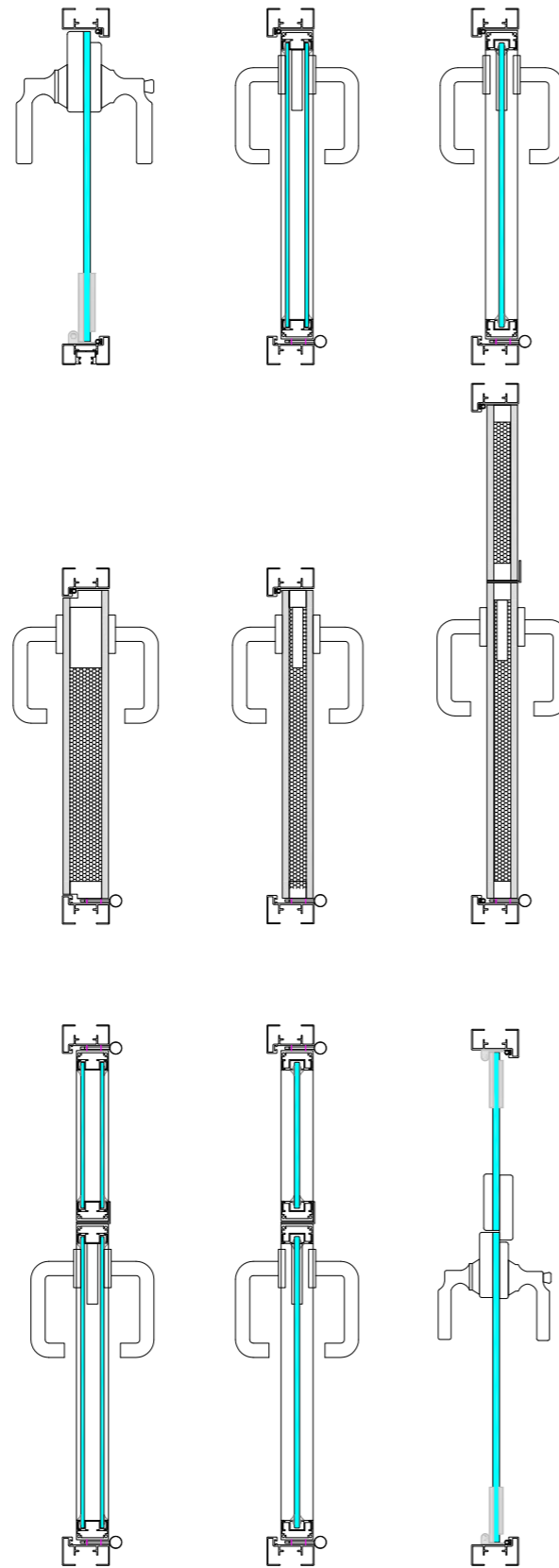

CIEGAS-VIDRIO
PUERTAS

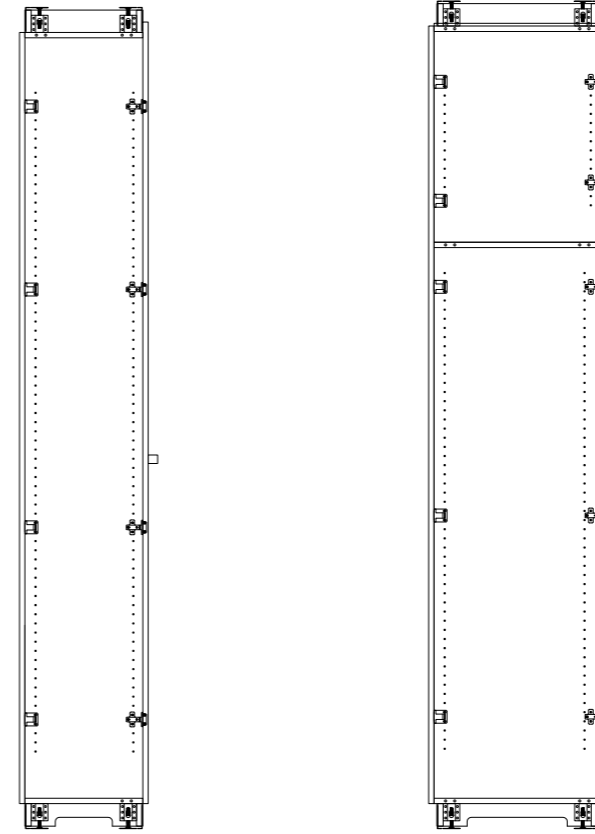

SENCILLO
TABIQUE

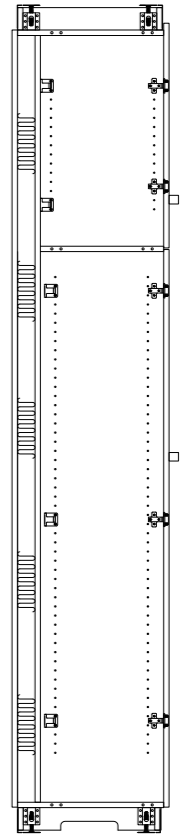

SENCILLO ACÚSTICO
TABIQUE

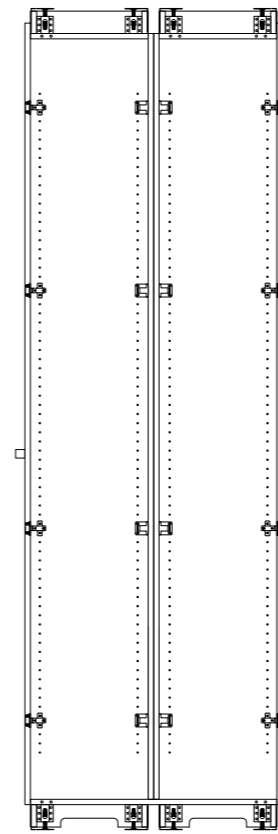

DOBLE
TABIQUE

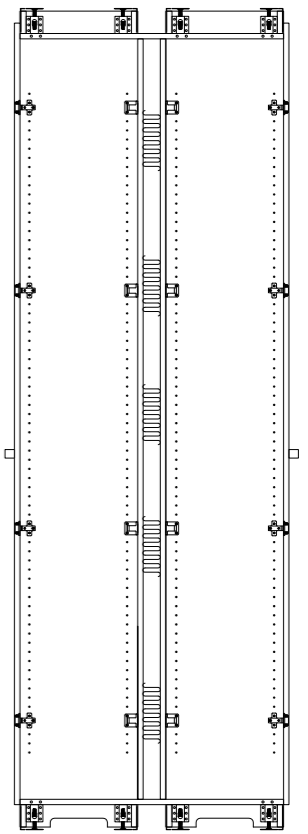

DOBLE ACÚSTICO
TABIQUE

leaf tabique móvil

El sistema LEAF se complementa con el tabique móvil. Este tipo de partición es necesaria en diversos escenarios, siendo de gran utilidad para crear espacios múltiples y polivalentes, y sobre todo dinámicos en cada momento.

Con su fácil apertura y cierre, en escasos segundos cierras o abres nuevas salas de trabajo. Silencioso, sin guías en el suelo y cuyo aislamiento acústico asegura el confort de los usuarios.

The LEAF system is complemented with the mobile partition wall. This type of partition is necessary in various scenarios, being very useful for creating multiple, versatile, and above all, dynamic spaces at all times.

With its easy opening and closing, you can close or open new work rooms in a matter of seconds. Silent, without floor tracks and soundproofing that ensures the comfort of the users.



Características técnicas

DESCRIPCIÓN

Compuesto por paneles sandwich de 110 mm de espesor, formados por doble tablero de aglomerado o DM de 19 mm. Interior de lana de roca de 60 mm y 70 Kg/m³ en la cámara y lámina asfáltica de 3 Kg/m² en una de las caras interiores.

Los módulos se unen entre sí mediante perfiles de aluminio machihembrados con juntas magnéticas y de goma que garantizan una perfecta adherencia.

El tabique se ajusta contra el suelo mediante zócalo telescópico con junta de neopreno de 4 mm y queda sellado contra la guía mediante junta de caucho. El ajuste con los paramentos verticales se hace mediante pieza de atraque fija y mecanismo telescópico lateral con banda de poliestireno de 3 mm, alcanzando un grado alto de aislamiento acústico de 46dB.

MODULACIONES

Las modulaciones en el modelo Dinamic oscilan entre 1000, 1200 y 1500 mm de ancho, con un espesor de 110 mm, para alturas comprendidas entre 2450 y 4500 mm con un peso de 40 Kg/m².

MATERIALES

Fabricado con perfilería de aluminio interior 6063 y tableros de aglomerado o DM de 19 mm recubierto de lamina melamínica. (Otros acabados consultar).

PUERTAS

Posibilidad de instalación de puertas estándar, acústicas, acristalado sencillo o acristalado doble.

Estándar con cerco de acero lacado y hoja de paso de 825x2030x75 mm, con un paso libre de 800 mm y misma terminación que en paneles.

Acústica, con cerco de acero lacado y hoja de paso de 825x2030x75 mm, con un paso libre de 800 mm. Mecanismos embutidos en acero lacado y aislante de lana de roca interior y juntas cortavientos. Misma terminación que en paneles.

Acristalada sencilla, con cerco de aluminio plata o lacado en color, vidrio laminar de 5+5 mm y juntas de EPDM. Ancho máximo de acristalamiento (incluyendo el marco) 260 mm menos que el ancho del panel. Borde inferior del marco mínimo a 955 mm del suelo. Borde superior del marco máximo a 300 mm del borde superior del panel. Acristalada doble, con cerco de aluminio anodizado plata o lacado en color, doble vidrio de 5 mm con cámara de aire y juntas de EPDM. Borde inferior del marco mínimo a 955 mm del suelo. Borde superior del marco a 300 mm del borde superior del panel.

GUÍA SUPERIOR

Construida en aleación de aluminio con características estructurales, lacada en blanco (opción lacado color), se fija mediante varillas y taco de expansión. Dos modelos de guías en versión mono y multidireccional. Para paneles de gran formato se utiliza la guía modelo 3500 con mayor sección y necesidad de altura mínima a forjado de 127 mm en ambos casos.

CERTIFICACIONES

Certificado acústico 46db (UNE-EN ISO 10140-2:2011).

Technical characteristics

DESCRIPCIÓN

Consisting of 110 mm thick sandwich panels, formed with double 19 mm chipboard or MDF. Interior made of 60 mm and 70 kg/m³ stone wool in the chamber and 3 kg/m² asphalt sheet on one of the interior sides.

The modules are joined together by tongue-and-groove aluminium profiles with magnetic and rubber joints that ensure perfect adherence.

The partition wall is adjusted to the floor by means of a telescopic base with a 4 mm neoprene joint, sealed against the track by rubber joint. The adjustment with the vertical hangings is done by a fixed mooring piece and side telescopic mechanism with a 3 mm polystyrene strip, with a high degree of soundproofing at 46 dB.

MODULATIONS

Modulations in the Dinamic model range between 1,000, 1,200 and 1,500 mm in width, with a 110 mm thickness, for heights between 2,450 and 4,500 mm with a weight of 40 kg/m².

MATERIALS

Manufactured with 6063 interior aluminium profiles and 19 mm chipboard or MDF coated with a melamine sheet. (Other finishes upon request).

DOORS

Possibility of installing standard, acoustic doors, with single or double glazing.

Standard with lacquered steel frame and 825x2030x75 mm folding doors, with 800 mm free passage and the same finish as the panels.

Acoustic with lacquered steel frame and 825x2030x75 mm folding doors, with 800 mm free passage. Mechanisms embedded in lacquered steel and interior stone wool insulation and windproof joints. The same finish as the panels.

Single glazing, with a silver aluminium or colour lacquer frame, 5+5 mm laminar glass and EPDM joints. Maximum width of glazing (including the frame), 260 mm less than the panel width. Bottom edge of frame minimum 955 mm from the floor. Top edge of frame maximum 300 mm from the top edge of the panel. Double glazing, with anodised silver or colour lacquer fence, double 5 mm glass with air chamber and EPDM joints. Bottom edge of frame minimum 955 mm from the floor. Top edge of frame 300 mm from the top edge of the panel.

UPPER TRACK

Made of aluminium alloy with structural characteristics, white lacquering (optional colour lacquering), fastened with rods and drop-in anchor. Two track models in one-way and multidirectional versions. The 3500 model track is used for large format panels, with a larger section and minimum height requirement of framework of 127 mm in both cases.

CERTIFICATIONS

Acoustic certificate 46 dB (UNE-EN ISO 10140-2:2011)

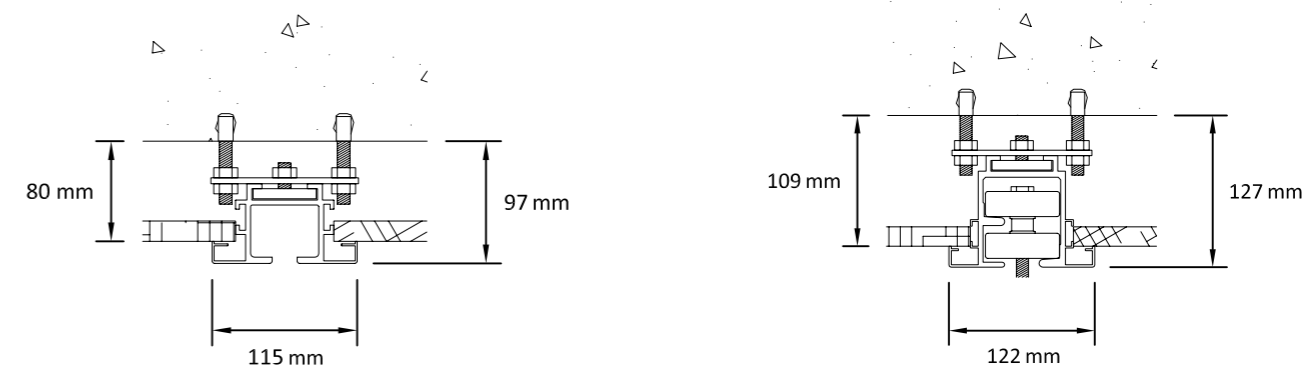

OPCIONES DE ANCLAJE

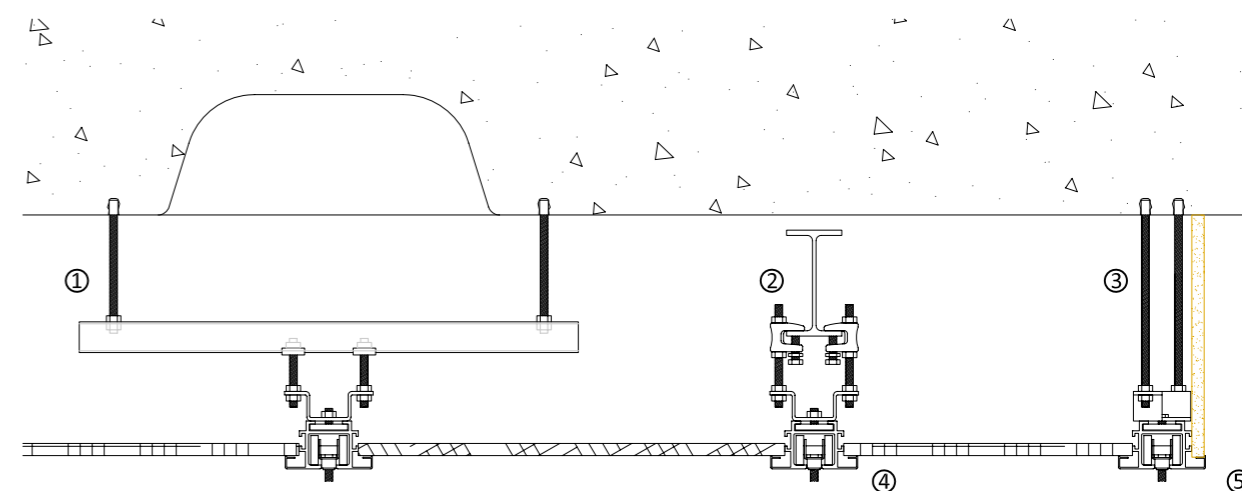

- 1.- Forjados bidireccionales, paso de instalaciones u otros casos con dificultades de anclaje.
- 2.- Anclaje a estructura metálica (IPE140).
- 3.- Fijación a forjado de hormigón mediante taco de expansión (montaje con omega especial para galería).
- 4.- Guía enrasada con falso techo (descuelgue de alas 18 mm, necesario para protección de falso techo y paneles).
- 5.- Galería de ocultación de guía con tablero 16 mm (opción incorporación de barrera fónica).

DESPIECE

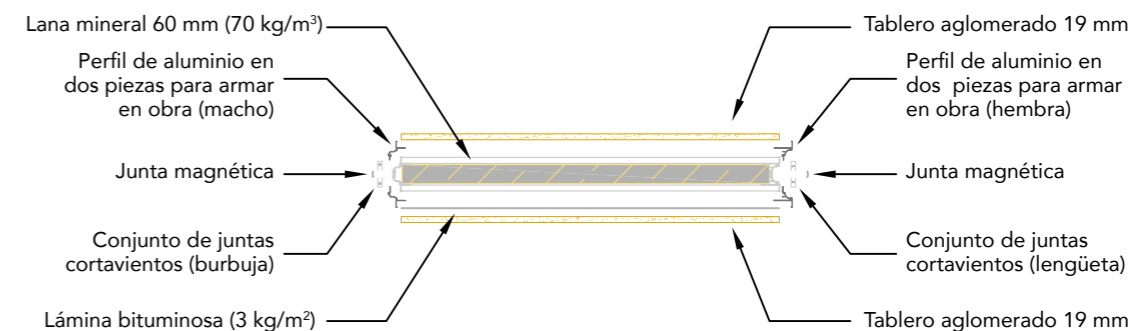

A través de nuestra política estamos comprometidos activamente con la protección del medio ambiente. Queremos que el impacto medioambiental de nuestros procesos de fabricación sea el menor posible y para ello los optimizamos buscando el máximo ahorro energético.

POLÍTICA AMBIENTAL

Siendo conscientes de la importancia que tiene el medio ambiente y de las actividades que desarrollamos, nos comprometemos a tener un comportamiento ambiental correcto. Esta política es la que nos guía hacia la minimización de los residuos y a reciclar todo lo que esté en nuestras manos para no agredir a la naturaleza, así como a controlar y reducir en lo posible el consumo de agua y energía. Para ello, hemos implantado un Sistema de Gestión Ambiental en base a los requisitos de la norma UNE EN ISO 14001.

POLÍTICA DE CALIDAD

Nuestro Sistema de Calidad tiene como finalidad la satisfacción de nuestros clientes, tanto internos como externos, ofreciendo un buen servicio a un precio razonable. Nuestro objetivo primordial es ofrecer un servicio integral que refuerce la confianza y satisfacción de nuestros clientes hacia Mobiliar, para lo que hemos implantado un Sistema de Calidad en base a la norma UNE EN ISO 9001.

POLÍTICA DE GESTIÓN DE SEGURIDAD Y SALUD

No podemos olvidar a nuestro equipo, por lo que hemos implantado la especificación técnica OHSAS 18001 de gestión de la seguridad y salud en el trabajo, con el fin de controlar eficazmente los riesgos asociados con nuestra actividad, enfocándonos siempre en la protección de las personas.

With our policy we are actively committed to environmental protection. We want the environmental impact of our manufacturing processes to be as minimal as possible, which is why we optimised them, seeking maximum energy savings.

ENVIRONMENTAL POLICY

Being aware of the importance of the environment and our activities, we are committed to appropriate environmental behaviour. This policy directs us towards minimised waste and recycling as much as we are able to, so as not to harm nature, as well as to control and reduce the consumption of water and power as much as possible. For that purpose, we have implemented an Environmental Management System based on the requirements of the UNE EN ISO 14001 standard.

QUALITY POLICY

Our Quality System is aimed at the satisfaction of our customers, both internally and externally, providing good service at an affordable price. Our main objective is to offer a comprehensive service reinforcing the trust and satisfaction of our customers towards Mobiliar. This is why we have implemented a Quality System based on the UNE EN ISO 9001 standard.

HEALTH AND SAFETY MANAGEMENT POLICY

We cannot forget our team, which is why we have applied the OHSAS 18001 technical specification for occupational health and safety management, in order to efficiently control risks associated with our business, always focusing on the protection of people.



MATERIALES

Máximo aprovechamiento de las materias primas.

MATERIALS

Maximum use of raw materials.



PRODUCCIÓN

Optimización de la energía, sistemas tecnológicos.

PRODUCTION

Optimisation of energy, technological systems.



TRANSPORTE

Embalajes ligeros y poco voluminosos y reducción del consumo de combustible.

TRANSPORT

Light and small packaging and reduced fuel consumption.



USO

Vida larga del producto, sustitución o reposición de piezas.

USE

Long product life, substitution or replacement of parts.



FIN DE VIDA

Reducción de residuos, fácil desembalaje y su reutilización.

END OF LIFE

Reduced waste, easy disassembly and reuse.



C/ Fragua, 5 | 28933 Móstoles | Madrid (España)
916 656 230 | www.mobiliar.es