

SERIE NIX



ASESORAMIENTO
PERSONALIZADO

INGENIERÍA
Y PROYECTOS

SOLUCIONES
LLAVE EN MANO

EQUIPAMIENTO
INTEGRAL

ATENCIÓN
AL CLIENTE



Empresa Homologada por la
Dirección General del Patrimonio del Estado

mobiliar@mobiliar.es
www.mobiliar.es
902 365 064

nix

Caracterizada por su estructura metálica que permite gran capacidad de combinaciones posibles y un alto nivel de versatilidad, con un diseño elegante y moderno.

Characterized by its metallic structure which allows a big amount of different combinations and a great versatility, with a modern and elegant design.

Caractérisée par sa structure métallique qui permet une grande capacité de combinaisons possibles et un grand niveau de versatilité, avec un dessin élégant et moderne.









bn
nix

Puestos operativos con armazones compartidos y combinados con separadores.

Operative positions with shared structures and combined with separators.

Postes opérantes avec des charpentes partagées et combinées avec des séparateurs.

nix

Soluciones ergonómicas, con
armazones compartidos para
puestos múltiples.

*Ergonomic solutions, with shared
structures for multiple positions.*

*Solutions ergonomiques, avec des
charpentes partagées pour des
postes multiples.*





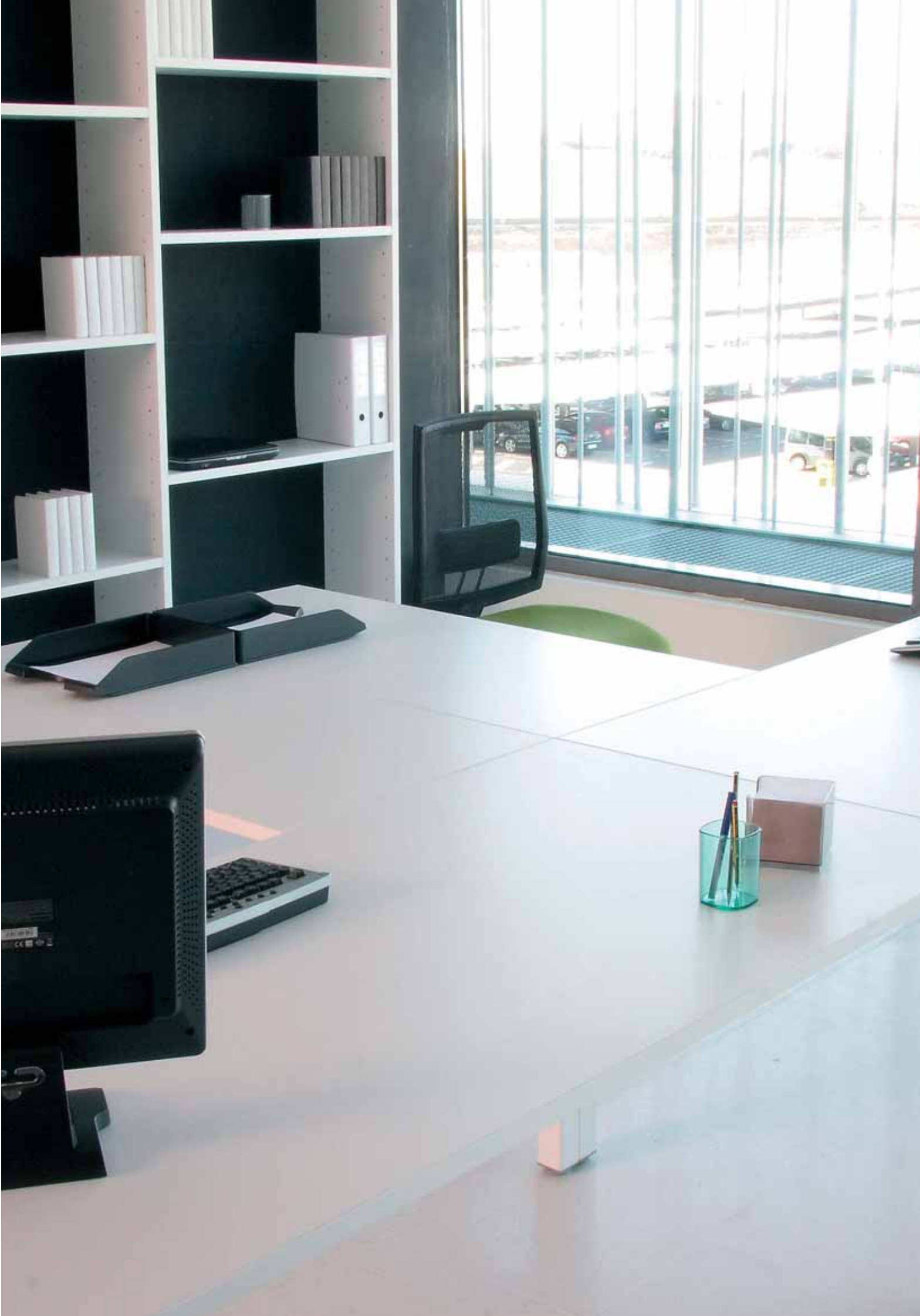

nix

La serie NIX se complementa con gran cantidad de elementos de unión, así como armarios y estructuras modulares.

NIX series is complemented with many joining elements, as well as cupboards and modular structures.

La série NIX se complète avec une grande quantité d'éléments d'union, tant des armoires que des structures modulaires.



nix

Su estructura metálica va equipada con una viga telescópica que permite su electrificación. Opcionalmente dispone de faldones metálicos o madera laminada.

Its metallic structure is equipped with a telescopic bar which allows its electrification. Optionally you can add metallic or in bilaminated wooden tails.

Sa structure métallique est équipée avec une poutre télescopique qui permet son électrification. D'une manière option, elle dispose de pentes métalliques ou de bois bilaminé.







nix



Arco

2000 x 900 x 740
1800 x 900 x 740



Angulada II

1800 x 1200 x 740
1600 x 1200 x 740
1800 x 1600 x 740
1600 x 1600 x 740



Recta

1800 x 800 x 740 800 x 800 x 740
1600 x 800 x 740 1200 x 600 x 740
1400 x 800 x 740 1000 x 600 x 740
1200 x 800 x 740 800 x 600 x 740

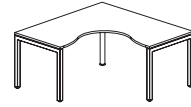

Simétrica 90°

1600 x 1600 x 800 x 800

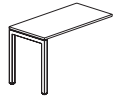

Ala

1200 x 600 x 740
1000 x 600 x 740
800 x 600 x 740

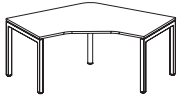

Simétrica 120°

2078 x 1262 x 800
2078 x 1089 x 600



Angulada I

1800 x 1200 x 740
1600 x 1200 x 740
1800 x 1600 x 740
1600 x 1600 x 740



Tablero cristal

1800 x 800 x 740
1600 x 800 x 740
1200 x 600 x 740

Ala cristal

1200 x 600 x 740

comunes nix-hydra-básica



Buck móvil

550 x 430 x 540

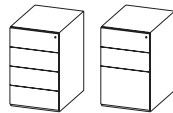

Buck pedestal

710 x 430 x 600



Buck fijo

330 x 430 x 540



Buck móvil

710 x 430 x 600

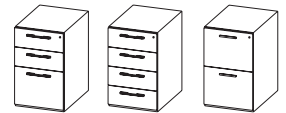

Buck pedestal

710 x 430 x 600

comunes nix-hydra-básica armarios bajos, medios y altos

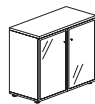
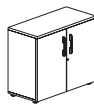
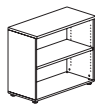

770 x 900 x 425

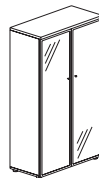
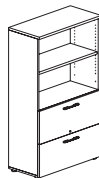
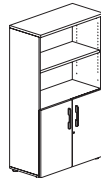
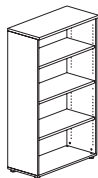

770 x 450 x 425

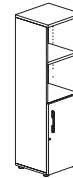
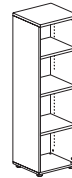

1540 x 900 x 425

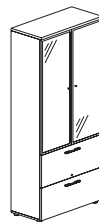
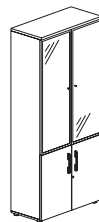
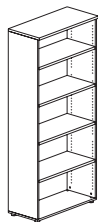

1540 x 450 x 425

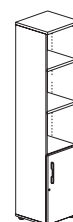
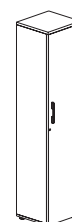

2020 x 900 x 425

recepción

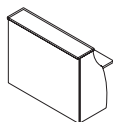

Mostrador
1400 x 1100
900 x 1100

Mostrador Curvo 90°
1438 x 1100

2020 x 450 x 425

colores estructuras metálicas

colores cuerpos de armarios



Plata 9006 Ral
Estructuras

Grafito 202
Estructuras

Blanco 9010 Ral
Estructuras

Plata
Armarios

Antracita
Armarios

colores madera



Ceniza
Pannel
Duo

Wengué
Pannel
Duo
Nix
Hydra
Básica
Colectividades
Recepción

Blanco
Pannel
Duo
Nix
Hydra
Básica
Colectividades
Recepción

Gris
Nix
Hydra
Básica
Colectividades
Recepción

Arce
Nix
Hydra
Básica
Colectividades
Recepción

Cerezo Xacobeo
Nix
Hydra
Básica
Colectividades
Recepción

Nogal
Nix
Hydra
Básica
Colectividades
Recepción

SERIE NIX



FICHA TECNICA



DATOS TECNICOS

Mesas formadas por una tapa en cristal ó en tablero bilaminado de 25mm de espesor y canteada en PVC 2mm.

Se caracteriza por su estructura metálica de tubo de sección 50x50x2 preparada para electrificar horizontalmente a través de una viga telescópica , recubiertas con pintura epoxi de secado al horno, y provista de regulación interior. Opcionalmente dispone de faldon metálico ó faldón en tablero bilaminado.

ACABADOS

Sobres melamina: Wengue, Cerezo, Haya, Arce, Gris, Blanco, Geniza, Roble, Grafito, Nogal 17, Cristal extraclaro blanco, Cristal negro.

Estructuras: Blanco, Grafito, Plata, Negro.

Nix V2



DATOS TECNICOS

Mesas formadas por un tablero bilaminado de 25mm de espesor y canteada en Pvc 2mm. Se caracteriza por su estructura metálica de 4 patas en forma de pórtico de tubo de sección 50x50x2. Viga de 50x50, desplazada a la parte del confidente. Recubierta con pintura epoxi de secado al horno. Provista niveladores de regulación de altura. Opcionalmente dispone de faldones metálicos ó faldones en tablero bilaminado. Existen diversas opciones de electrificación a través de bandejas (no incluidas en el precio).

ACABADOS

Sobres melamina: Wengue, Cerezo, Haya, Arce, Gris, Blanco, Ceniza, Roble, Grafito, y Nogal 17.

Sobres cristal: Extraclaro lacado blanco o negro.

Sobre HPL: Blanco, Gris, Arce, y Haya.

Sobre Compacto: Blanco, Negro y Gris (otros colores consultar)

Estructuras: Blanco, Grafito, Plata, Negro, y Cromo.

■ CARACTERISTICAS TECNICAS GENERALES

Se presenta la serie Nix, como un nuevo concepto vanguardista de mesa de oficina. Se caracteriza por su estructura metálica totalmente electrificada, tanto verticalmente, como horizontalmente, y por poder elegir entre sobre de melamina o de cristal. Su estructura metálica permite gran capacidad de combinaciones posibles, con un diseño elegante y moderno.

La mesas NIX, proporcionan una rigidez sorprendente debido a que su unión entre patas es posible gracias a una viga telescópica, con doble función:

- Unión rígida entre patas
- Electrificación horizontal de la estructura.

Serie con variedad de posibilidades tanto de fabricar multipuestos como mesas individuales.

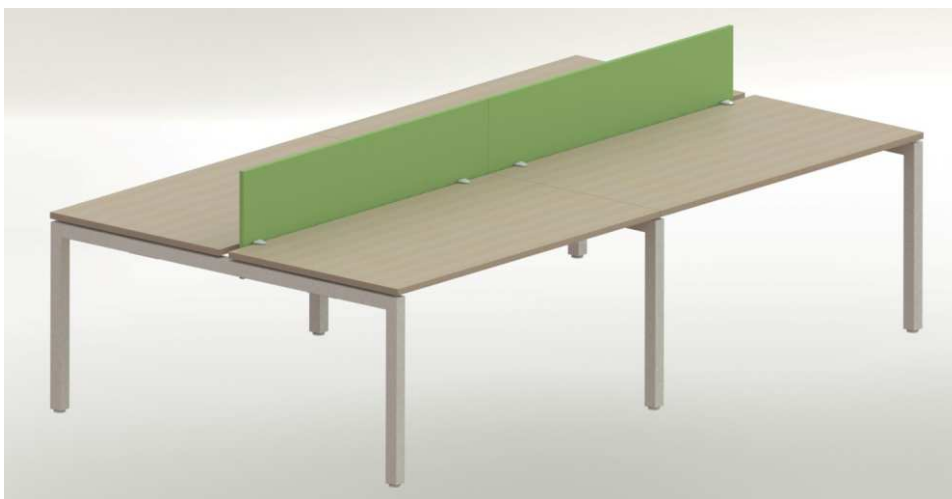

■ ESTRUCTURA

Formada por tubo rectangular de 50x50x2, soldado en todo su perímetro mediante soldadura de arco eléctrico en su modalidad de hilo continuo, lo que confiere al conjunto gran robustez a las partes soldadas.

Serie robusta, debido a su amplia perfilería en la estructura, unida mediante vigas, para proporcionar mayor estabilidad a la mesa.

Presenta un pequeño retranqueo de las patas de 2 mm por cada lado, respecto a la tapa de la mesa. Lo que reduce la distancia entre usuario-mesa.

Resalta la capacidad de modulación, ya que estos marcos se pueden unir fácilmente con patas intermedias, que pueden ser remetidas.

Las patas de la serie Nix, se unen directamente al sobre, facilitando su montaje.

A posteriori, la estructura es pintada con pintura epoxi y secado al horno, a 200º C en un intervalo de entre 18-20 min, para que la curación sea optima.



■ APOYOS

Las patas Nix ofrecen un tipo de apoyo mediante NIVELADOR, de rosca métrica de 8 mm. Que consta de una base de poliamida y una varilla roscada, la cual se inserta dentro de la hembra del nivelador. Nivelación interior, regulación máxima de 20 mm.

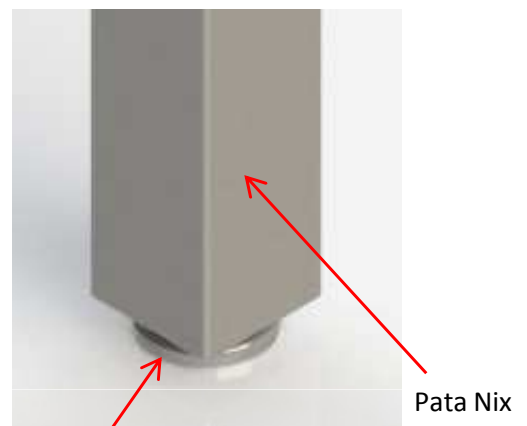

Nivelador

■ PATAS

La serie Nix resalta por la reducción del cimbreado, debido a que las patas están formadas por un tubo de acero estructural cuadrado, que da sostenibilidad vertical a la mesa y por la unión entre patas de vigas, las que proporcionan estabilidad en el plano horizontal.



Pata Nix



Pata nix compartida



Pata nix remetida

■ TAPAS

La serie NIX distingue 2 tipos de tapas:

○ **Tablero Bilaminado:** Tablero chapado en melamina de 25 mm de espesor. Según colores del muestrario.

○ **CRISTAL:** Templado de 10 mm color blanco o negro. Y biselado en sus bordes, evitando cortes y rozaduras con el cristal.

Tapas o sobres Nix, nos ofrece una gran variedad de acabados con los que poder personalizar su despacho.



■ ALAS

Nix dispone de un sistema propio de alas auxiliares, que permiten crear espacios más dinámicos y funcionales. Las alas disponen de un sistema de anclaje, que se apoya sobre las vigas y patas Nix. Se une a la mesa con una placa de acero de 10 mm con tornillos de tuerca embutida.

La variedad de medidas de las alas, hacen de la versatilidad, su característica principal.

Los acabados son los mismos que la mesa en si. Hay dos opciones de alas:

☐ **ALA CON PATA:** El ala dispone de dos patas de apoyo adicionales para su estabilidad.



☐ **ALA CON SOPORTE PEDESTAL:** Otra manera innovadora de sujeción del ala, a una cajonera pedestal, de modo que tenemos dos funcionalidad en una: Cajonera y Soporte.

■ ELECTRIFICACION.

❑ **Electrificación Vertical.** Se puede efectuar la electrificación vertical mediante el sistema de VERTEBRA, por la cual pueden bajar el aparata eléctrico por la misma. Esta vertebra fabricada con plástico en acabado en plata. Otra opción es colocar patas de certificación para cables, que pueden ir instaladas a presión, o mediante imán.



❑ **Electrificación Horizontal.** Mediante vigas telescópicas en las cuales se aloja todo el cableado que puede disponer en la mesa Nix. Cumpliendo con las características mecánicas y estéticas de la mesa.



También se dispone de una bandeja portacables, longitudinal a la mesa, la cual recoge todos los utensilios de cables para su fácil acceso.

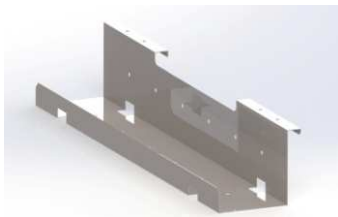

Por ultimo se disponen de tapas pasacables clásicas, para el paso de la electrificación desde la bandeja hasta el aparato electrónico en cuestión.

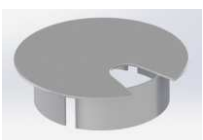

■ MESAS DESLIZANTES NIX

La estructura cuenta con un anclaje rápido . Facilita el desplazamiento del tablero cuando se requiera de acceso directo a la bandeja de electrificación, para el manejo, organización y almacenaje del cableado



Accesibilidad total al canal de electrificación, permite el desplazamiento de tableros de mesas dobles y mesas individuales, hacia el usuario.

El acceso total a la bandeja de electrificación de mesas dobles se obtiene desplazando ambos tableros en sentidos opuestos.



SISTEMA DE SEGURIDAD DE APERTURA Y CIERRE

El sistema de deslizamiento incorpora topes al final del recorrido, quedando bloqueado convenientemente.

Con la mesa cerrada existe un seguro, para que la mesa no se abra, ni se mueva.

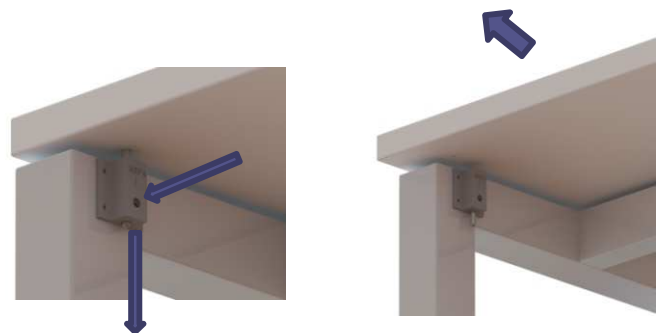

Las mesas con sobres de cristal no son deslizantes

■ NIX ARCO

Mesa rectangular con forma de la tapa en arco, la cual proporciona una línea de alta importancia estética en su vista frontal.

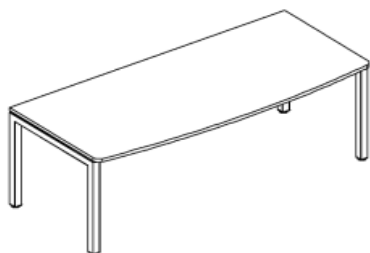

2000X900X740
1800X900X740

■ NIX RECTA

La serie Nix proporciona 8 medidas distintas en su mesa más sencilla en su forma, la mesa recta:

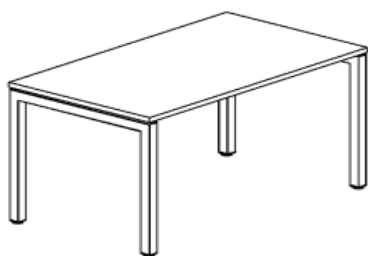

1800x800x740
1600x800x740
1400x800x740
1200x800x740
800x800x740
1200x600x740
1000x600x740
800x600x740

■ NIX ALA

3 Variantes en el Ala de la mesa Nix, para el aumento de dimensión de la mesa en sí.

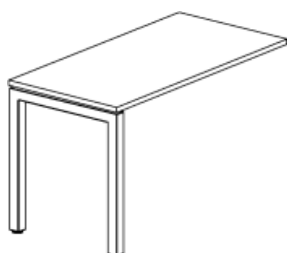

1200x600x740
1000x600x740
800x600x740

■ NIX COMPACTA ANGULADA I

Mesa tipo angular o "forma L", la cual presenta un sobre con un redondeo asequeble para el fácil acceso del usuario al interior del puesto de trabajo. Incorpora 2 patas de tubo redondo estructural de 60 mm en el extremo opuesto al de la estructura principal.

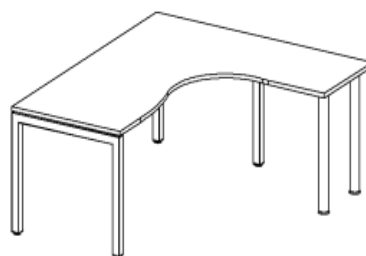

1800x1200x740
1600x1200x740
1800x1600x740
1600x1600x740

Disponibles en mano DERECHA y mano IZQUIERDA

■ NIX COMPACTA ANGULADA II

Mesa similar a la mesa angulada I, difiere de ella en su tapa de carácter moderno con líneas rectas.

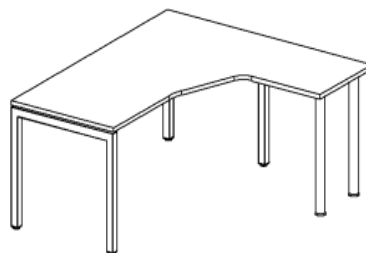

1800x1200x740
1600x1200x740
1800x1600x740
1600x1600x740

Disponibles en mano DERECHA y mano IZQUIERDA

■ NIX GOTA

Mesa ergonómica, de alta calidad estética y moderna, cuya característica fundamental es su forma tan atractiva de gota.

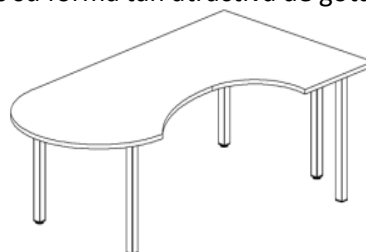

2200x1200x740

■ NIX SIMETRICA 90º

Mesa simétrica en sus medidas con acceso redondeado, lo cual proporciona cierta suavidad en la línea de la mesa.

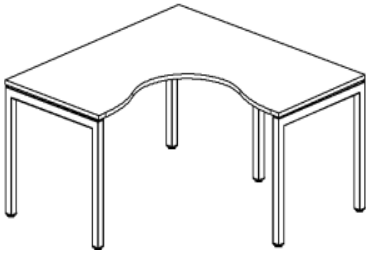

2000X900X740
1800X900X740

■ NIX CRISTAL

Mesa rectangular con sobre o tapa de cristal, blanco o negro, el cual tiñe de elegancia la mesa nix.

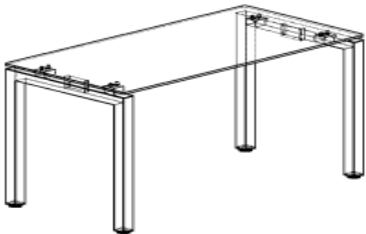

1800x800x740
1600x800x740
1200x600x740
ALA 1200X600X740

■ NIX SIMETRICA 120º

Mesa simétrica a 120º, lo cual facilita un amplia área de trabajo incluyendo cierto grado estético.

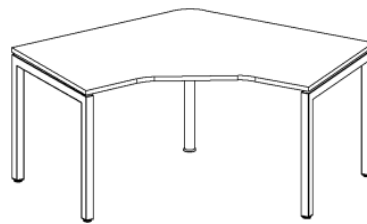

2000X900X740
1800X900X740

■ NIX MULTIPUESTO

Puestos operativos con armazones compartidos y combinados con separadores.

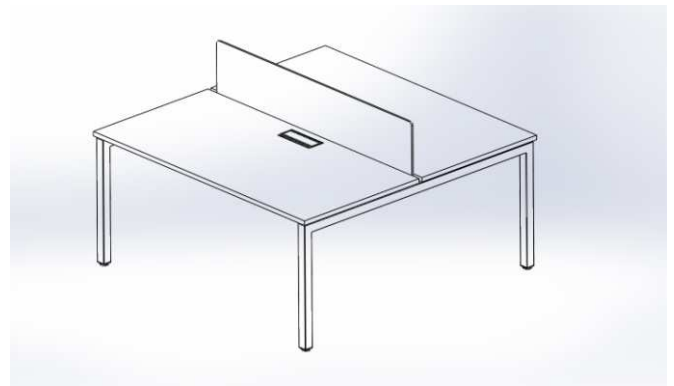

■ ACCESORIOS

□ FALDONES

Faldones metálicos y de tablero aglomerado y acabado en melamina. El faldón metálico esta fabricado en chapa de acero laminado en frío, que cumple con la norma UNE 36086-75 de Tipo P-022 de espesor 1.5 mm.

Los faldones provistos de los herrajes necesarios para unión con la mesa.

Medida Mesa	Medida Faldón
2000	1800x300
1800	1600x300
1600	1400x300
1400	1200x300
1200	1000x300
1000	800x300
800	600x300

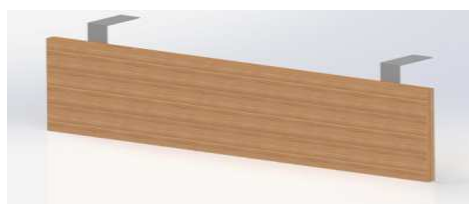
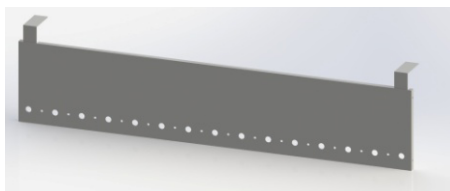

□ SEPARADORES

Nix dispone de un sistema propio de separadores de carácter estructural. Estos separadores se anclan al sobre de mesa mediante un sistema de fijación horizontal de pelicano, que consta de un soporte metálico taladrado para el apriete en el sobre y en la divisoria.

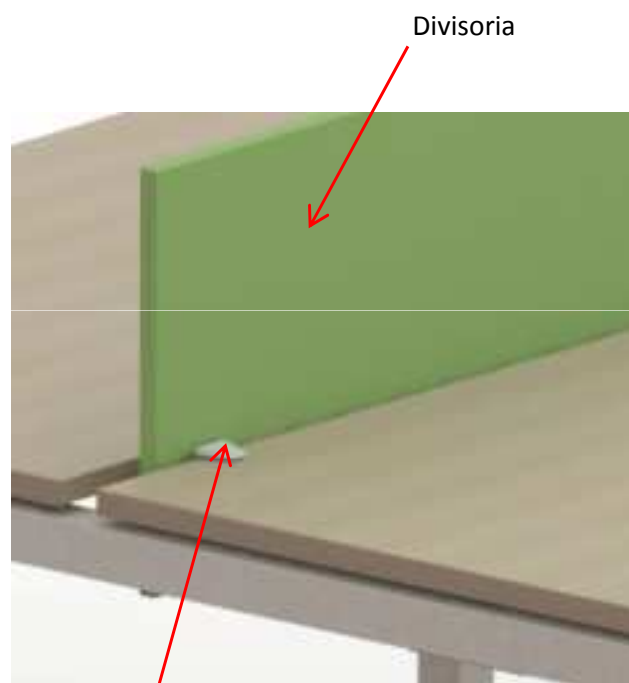

Anclaje pelicano

■ ACCESORIOS

□ PATAS AUXILIARES

Patas destinadas a salvaguardar la estabilidad de las mesas Nix de grandes dimensiones. Destacan las patas redondas y cuadradas con placa, ambas.

Están fabricadas en acero laminado en frío, con bajo contenido en carbono, según la norma UNE 36086-75, de tipo P-022, de espesor 1 mm.

Las patas pueden ser de color plata, blanco o grafito.

Provista de niveladores de regulación de altura en la parte inferior, de color negro que permite una regulación máxima de 20 mm. Una característica importante de los niveladores es que son antideslizantes.

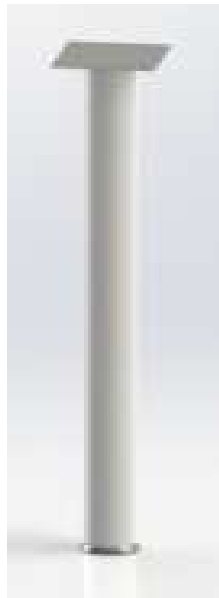
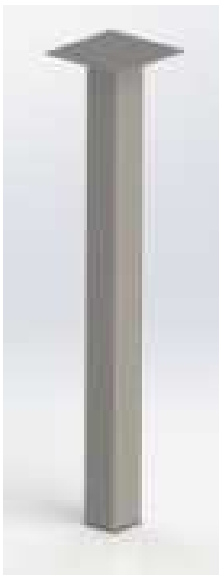

□ PORTA CPU REGULABLE

Porta CPU, con fácil extracción, de la mesa Nix, su versatilidad, hace del porta CPU regulable el accesorio idóneo para su CPU de ordenador de sobremesa.

Fabricada en chapa de acero laminado en frío, con bajo contenido en carbono de 3 mm de espesor, tubo vertical de 50x20x2 mm, soldado con soldadura de resistencia eléctrica, en su modalidad de hilo continuo.

Pintada del mismo color de la estructura y provista de regulación en anchura, para la buena adaptación de la CPU.

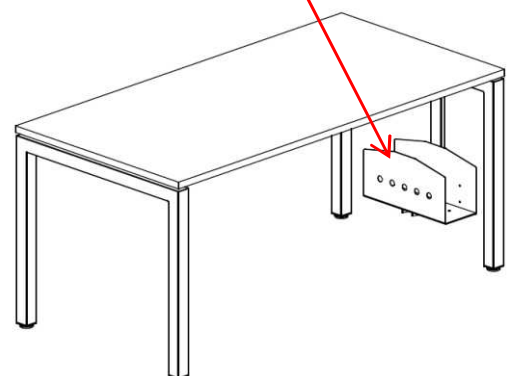
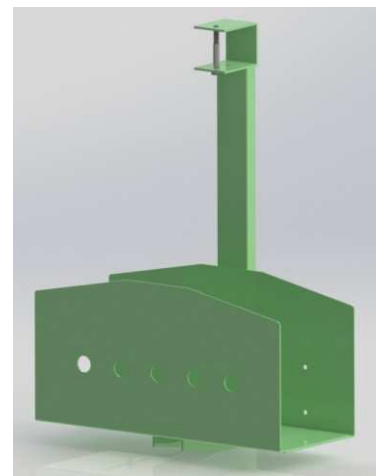

■ ACCESORIOS

□ PORTA CPU REGULABLE

El porta CPU móvil, hace que su transporte a cualquier lugar de la mesa sea mas fácil y cómodo, evitando la carga de peso en la persona.

Fabricada en chapa de acero laminado en frío, con bajo contenido en carbono de 3 mm de espesor, tubo vertical de 50x20x2 mm, soldado con soldadura de resistencia eléctrica, en su modalidad de hilo continuo.

Pintada del mismo color de la estructura y provista de respiración lateral, para una mejor refrigeración del aparato.

Provista de ruedas fabricadas en poliuretano, de color negro, para facilitar el transporte de la CPU.







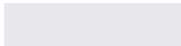

■ COLORES

Una gran variedad de colores en los distintos tipos de tableros en tapa y faldones, además de la estructura.

SOBRE DE CRISTAL

COLORES	DESIGNACION
	NEGRO
	BLANCO

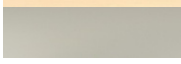
SOBRE, FALDONES Y SEPARADORES DE MELAMINA

COLORES	DESIGNACION
	WENGUÉ
	NOGAL
	CEREZO 201
	HAYA
	ARCE
	GRIS
	BLANCO

ESTRUCTURA METÁLICA

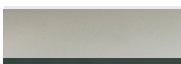
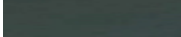
COLORES	DESIGNACION
	BLANCO
	PLATA
	GRAFITO

■ MANTENIMIENTO Y LIMPIEZA DE LOS PRODUCTOS

Aconseja al usuario de nuestros productos, con el fin de mantener un aspecto nuevo y en perfectas condiciones de uso, el mobiliario de oficina. Usando productos de limpieza que no dañen el medioambiente. Siguiendo las indicaciones del fabricante de productos de limpieza.

Elementos de Melamina

Los elementos bilaminados, al tener una capa de papel de melamina, hacen que estos sean más fáciles de mantener y mucho más resistentes frente a manchas y condiciones adversas.

RECOMENDACIONES



PROTEGA LA SUPERFICIE DE LA MESA. Utilice protectores de escritorio para evitar arañazos de los elementos más habituales tales como: ordenador, ratón, bases de teléfonos...



NUNCA UTILIZA PAÑOS DE PAPEL.



EVITE ARRASTRAR OBJETOS POR LA SUPERFICIE DE LA MESA. En la medida de lo posible, levante siempre los objetos.



EVITE COLOCAR VASOS Y TAZAS DIRECTAMENTE SOBRE LA MESA. Los elementos húmedos, fríos y calientes, debilitan la pieza dañando el acabado y creando surcos y manchas. Para ello utilice posavasos o similares.

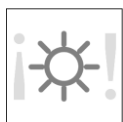

EVITE EXPONER DIRECTAMENTE AL SOL. Los elementos de madera cambiar sus tonalidades al exponer directamente al sol, envejeciendo el producto prematuramente.



DERRAMES. En el caso de derrame de algún líquido, séquelo con un paño al instante.

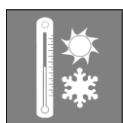

AGENTES EXTREMOS. Evite exponer el producto a temperaturas y humedades altas.

LIMPIEZA



Para un mantenimiento periódico, frote con un **pañó húmedo impregnado en jabón PH** neutro, o utilice un producto comercial apto para la madera.



En caso de derrame o mancha:

- **Agua:** Absorba con un paño o esponja
- **Bebidas:** Limpie con un paño húmedo y séquelo posteriormente.
- **Tinta:** utilice alcohol, tantas veces como sea necesario
- **Pegamento o esmalte:** Normalmente suele limpiarse con acetona

■ MANTENIMIENTO Y LIMPIEZA DE LOS PRODUCTOS

Aconseja al usuario de nuestros productos, con el fin de mantener un aspecto nuevo y en perfectas condiciones de uso, el mobiliario de oficina. Usando productos de limpieza que no dañen el medioambiente. Siguiendo las indicaciones del fabricante de productos de limpieza.

Elementos de Metálicos, vidrios, plásticos y lacados

METAL: Acero y Aluminio



Para un mantenimiento periódico, frote con un **pañó húmedo impregnado en jabón PH** neutro.



Aluminio Pulido: Pasar paño de algodón seco para restablecer el brillo inicial.

Cromados: Utilizar un poco de lavavajillas.

Una **limpieza excesiva** puede alterar la caja de recubrimiento del metal



Evite **mojar o humedecer** las partes móviles o mecanismos.

CRISTAL Y VIDRIO



PROTEGA LA SUPERFICIE DE LA MESA. Utilice protectores de escritorio para evitar arañazos de los elementos mas habituales tales como: ordenador, ratón, bases de teléfonos...



Para un mantenimiento periódico, frote con un **pañó húmedo impregnado en jabón PH** neutro. También puede utilizar limpiacristales.



EVITE ARRASTRAR OBJETOS POR LA SUPERFICIE DE LA MESA. En la medida de lo posible, levante siempre los objetos.

PLASTICOS Y LACADOS



Para un mantenimiento periódico, frote con un **pañó húmedo impregnado en jabón PH** neutro.



Las ruedas, deberán limpiarse de vez en cuando, para evitar que las pelusas, bloqueen el rodamiento.

ECOLOGIA Y DISEÑO



-  **1. PRODUCCION.** Nix ha sido diseñada para fabricarse, con un 60 % de materiales reciclados, limitando el uso de sustancias peligrosas. Acero y madera reciclables en un 100%. Componentes volátiles orgánicos. Embalajes realizados en cartón Reciclado. Tintas de impresión en base de agua sin disolventes.
-  **2. TRANSPORTE.** Sistema desmontable empaquetado mediante volúmenes que facilitan la optimización del espacio, reduciendo el gasto de energía y la contaminación.
-  **3. USO.** Garantías de uso con larga vida útil. Posibilidad de sustitución y reposición de las partes. Fácil mantenimiento y limpieza del producto.
-  **4. ELIMINACION/RECICLAJE.** Alto grado de reciclabilidad. Nix permite una rápida y fácil separación de componentes. Sistema de reutilización de embalajes, evitando la generación de residuos.

CERTIFICADOS Y REFERENCIAS

La empresa está comprometida con el medio ambiente y las distintas leyes estatales medioambientales, valorando de manera correcta cada uno de los procesos de fabricación de esta serie. Continuando con las certificaciones legales de nuestros proveedores de metal y madera.



CERTIFICADOS DE PROVEEDORES



La marca de la gestión forestal responsable





Empresa Homologada por la
Dirección General del Patrimonio del Estado

mobiliar@mobiliar.es
www.mobiliar.es
902 365 064



CENTRAL

C/ La Fragua, 5 • Edificio Mobiliar • Pl. "Los Rosales"
Tel.: 916 656 230 • Fax: 916 641 506
28933 Móstoles (Madrid)

DELEGACIÓN

C/ Pere el Ceremonios, 3 • Nave 2 • Pl. "Masía de Espí"
Tel.: 961 534 064 • Fax: 961 537 790
46930 Quart de Poblet (Valencia)

FÁBRICA

Avda. de las Retamas, s/n • Pl. "Monte Boyal"
Tel.: 918 171 744 • Fax: 918 170 952
45950 Casarrubios del Monte (Toledo)